

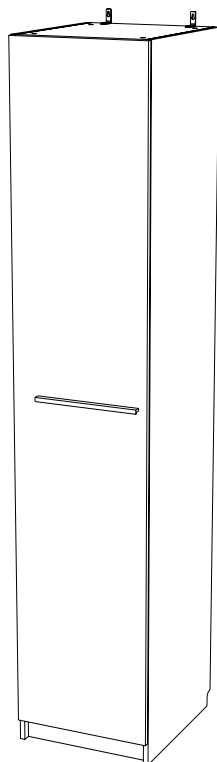

# askona

ТЕРРИТОРИЯ ЗДОРОВОГО СНА

## Инструкция по сборке шкаф однодверный Noble/Нобл 45x224x53 см



ТР ТС 025/2012 ГОСТ 16371-2014

Декларация о соответствии ЕАЭС N RU Д-RU.РА02.В.35550/23  
от 13.03.2023 г., действительна до 12.03.2026 г. включительно

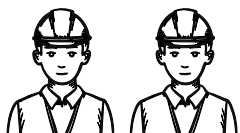

Телефон горячей линии 8 800 200 40 90 | Звонки по России бесплатные  
[ASKONA.RU](https://askona.ru)

Версия 1.9 от 10.09.2024

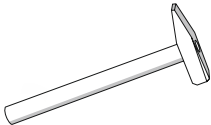

Сборку изделия рекомендуется выполнять вдвоём!

## Для сборки вам понадобится:

	Крестовая отвертка
	Молоток
	Дрель







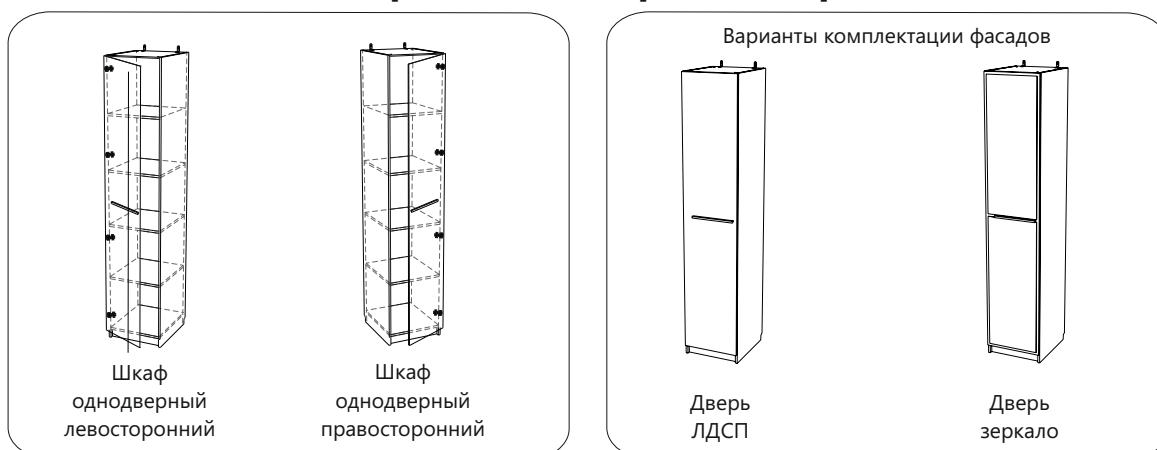



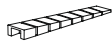



## Перед сборкой

1. Проверьте вид и целостность деталей в упаковке. Претензии по их повреждению принимаются только у изделий БЕЗ следов сборки.
2. Сохраните упаковку до окончания сборки! При выявлении в процессе сборки брака и некомплектности изделия необходимо сохранять упаковку до момента выезда к Вам представителя торговой компании.
3. Проверьте количество деталей и фурнитуры по перечню комплекточной ведомости, разберите фурнитуру на группы. Предприятие-изготовитель оставляет за собой право вносить конструктивные изменения в изделие, заменять фурнитуру и метизы на аналогичные, не ухудшающие внешний вид и не влияющие на функциональные свойства изделия.
4. Соблюдайте порядок сборки, данный в этой инструкции! При не соблюдении инструкций по сборке и эксплуатации с компании-производителя снимаются гарантийные обязательства. Инструкции по сборке и эксплуатации необходимо сохранять на весь период эксплуатации изделия.
5. Перемещайте все детали бережно, без рывков, укладывайте устойчиво, избегайте их падений и ударов! Сборку изделия проводить на ровной поверхности.

## Варианты сборки шкафа:









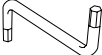

## Комплектовочная ведомость шкаф однодверный Noble (Нобл) 45x224x53 см

Номер упаковки	Наименование упаковки	Маркировка детали	Наименование детали, размер в мм	Количество деталей в упаковке, шт.	Изображение	
1/3	Упаковка SR/SL Шкаф однодверный Noble 227*54*4	SR 1	<i>Боковая стенка правая 2240*510*16</i>	1		
		SL 1	<i>Боковая стенка левая 2240*510*16</i>	1		
		BK 1	<i>Задняя стенка 2150*430*3</i>	1		
2/3	Упаковка RO/BO Шкаф однодверный Noble 54*44*11	RO1	<i>Крыша 418*509*16</i>	1		
		BO 1	<i>Дно 418*509*16</i>	1		
		SH 1	<i>Полка 417*488*16</i>	4		
		RR 1	<i>Ребро жесткости 418*200*16</i>	1		
		RA 1	<i>Цоколь 70*418*16</i>	2		
3/3	Упаковка фурнитуры Шкаф однодверный Noble 35*22*15		<i>Клин монтажный</i>	2		
			<i>Подпятник с гвоздем пластик чрн</i>	4		
			<i>Бусола под шуруп d5, H12, отделка нейтральная</i>	8		
			<i>Петля 4-хшарн. накладная D35 с доводчиком</i>	4		
			<i>Саморез 3,5*16 DIN 7962</i>	16		
			<i>Держатель задней стенки, светло-бежевый</i>	16		
			<i>Ручка Liga RQ707A.320CP, хром, 320 мм</i>	1		
			<i>Шкант 8*30</i>	20		
			<i>Шток эксцентрика евроинт 34мм</i>	12		
			<i>Эксцентрик для плит 16мм</i>	12		
			<i>Заглушка эксцентрика, цвет</i>	8	*	
			<i>Полкодержатель со штифтом угловой</i>	16		
			<i>Заглушка для отверстий 5 мм, цвет</i>	8	*	
			<i>Винт-конфирмат 7*50 DIN 912</i>	4		
			<i>Заглушка самоклеющаяся D17, цвет</i>	4	*	

\* все не задействованные технологические отверстия и фурнитуру закрыть заглушками

## Комплектовочная ведомость шкаф однодверный Noble (Нобл) 45x224x53 см

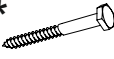
4

Номер упаковки	Наименование упаковки	Маркировка детали	Наименование детали, размер в мм	Количество деталей в упаковке, шт.	Изображение
3/3	Упаковка фурнитуры Шкаф однодверный Noble 35*22*15		<i>Ключ шестигранный Z-образный</i>	1	
			<i>Подвеска угол 5,1-Ж, СТ 127 с крепежем цинк</i>	2	
			<i>Стяжка межсекционная d 5 мм (29+15)</i>	2	** 
		Для стен из гипсокартона	<i>Металлический дюбель для пустотел. констр. М5*37/8</i>	2	*** 
		Для бетонных и кирпичных стен	<i>Цанга М6 латунь</i>	2	*** 
			<i>Болт М6*40 DIN 933</i>	2	*** 
		Для стен из газосиликатного блока и кирпича	<i>Дюбель д/пб 10*60</i>	2	*** 
			<i>Саморез 6*60 DIN 571</i>	2	*** 
		Для всех креплений	<i>Шайба 6 DIN 9021 увелич.</i>	2	*** 
			<i>Инструкция по сборке</i>	1	
	<i>Паспорт по эксплуатации</i>	1			

\*\* для соединения шкафа с другими изделиями через боковины необходимо предварительно выровнять изделия по высоте и стянуть их между собой на стяжку межсекционную d 5 мм (29+15)

\*\*\* специализированный крепеж (выбирается в зависимости от материала стены)

## Комплектовочная ведомость Дверь зеркало шкаф однодверный Noble (Нобл) 45x224x53 см

Номер упаковки	Наименование упаковки	Маркировка детали	Наименование детали, размер в мм	Количество деталей в упаковке, шт.	Изображение
1/1	Дверь зеркало Шкаф однодверный Noble 219*47*2	FR 1	<i>Фасад 2166*446*20</i>	1	

## Комплектовочная ведомость Дверь ЛДСП шкаф однодверный Noble (Нобл) 45x224x53 см

Номер упаковки	Наименование упаковки	Маркировка детали	Наименование детали, размер в мм	Количество деталей в упаковке, шт.	Изображение
1/1	Дверь ЛДСП Шкаф однодверный Noble 219*47*2	FR 1	<i>Фасад 2166*446*16</i>	1	

1.

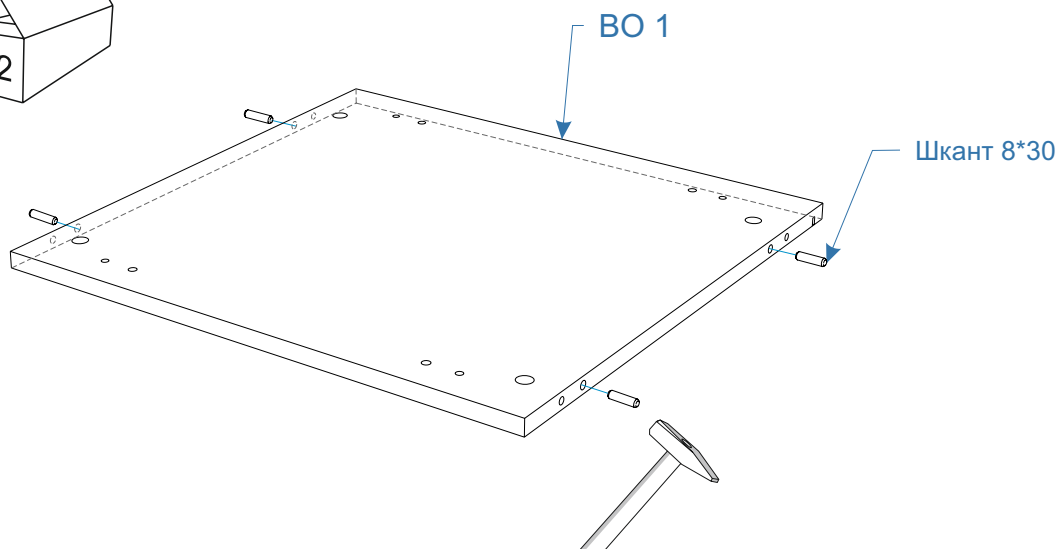
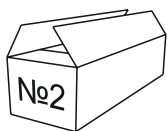

2.

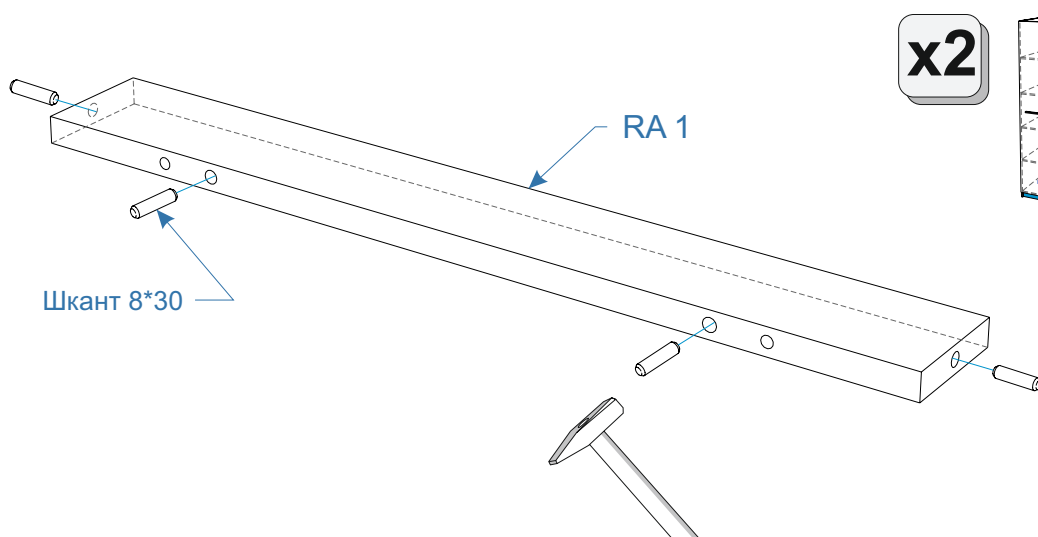
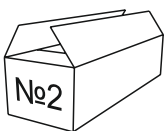

3.

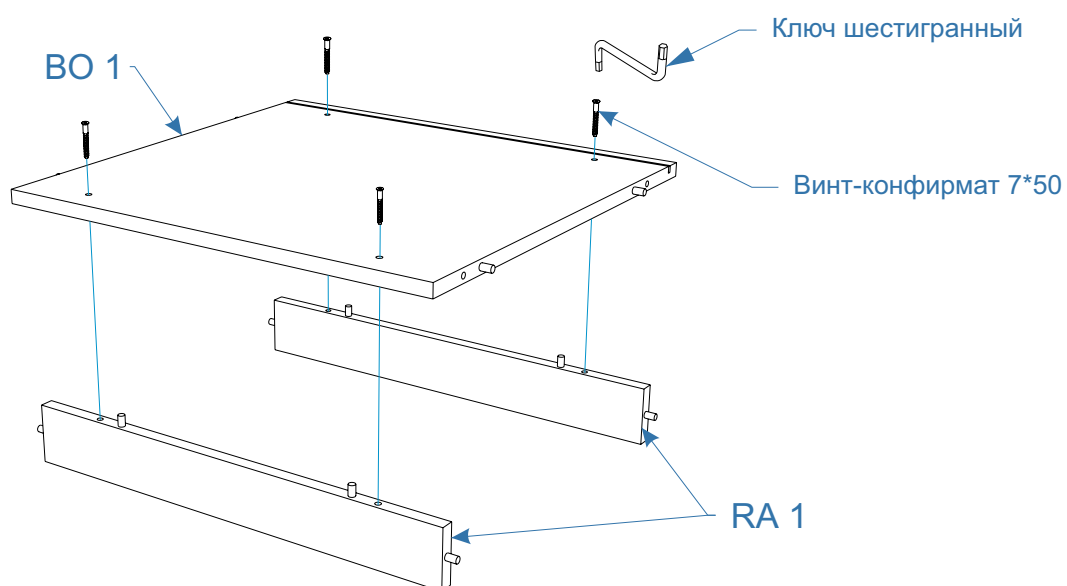

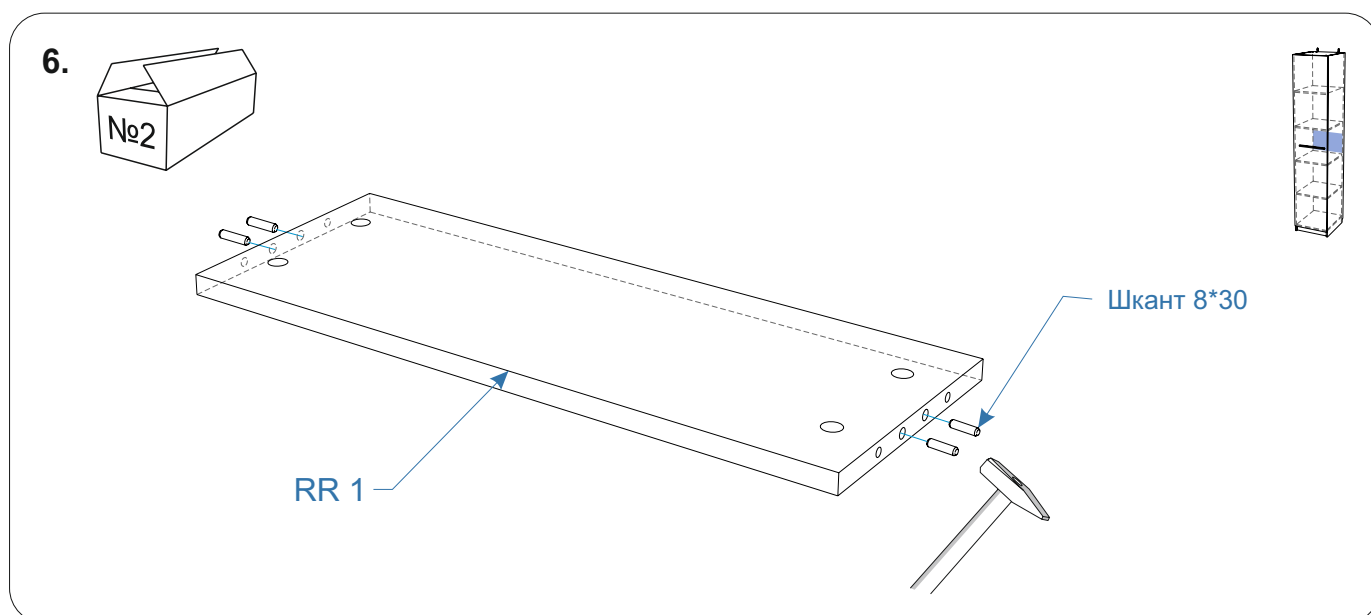
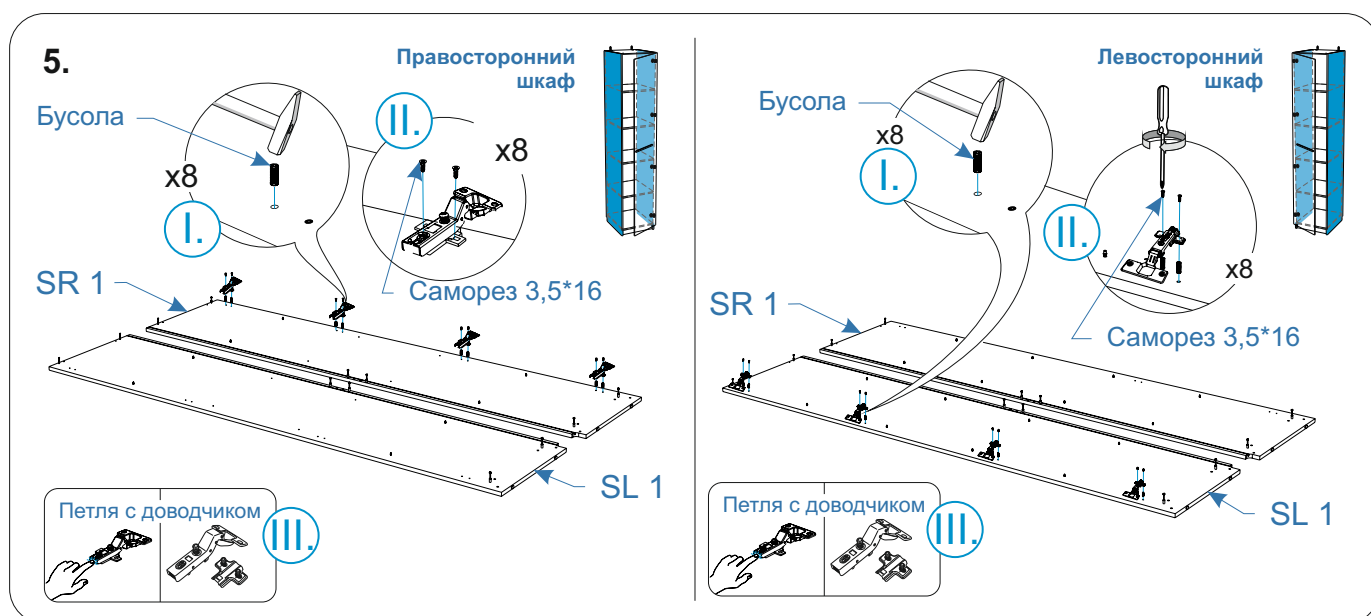
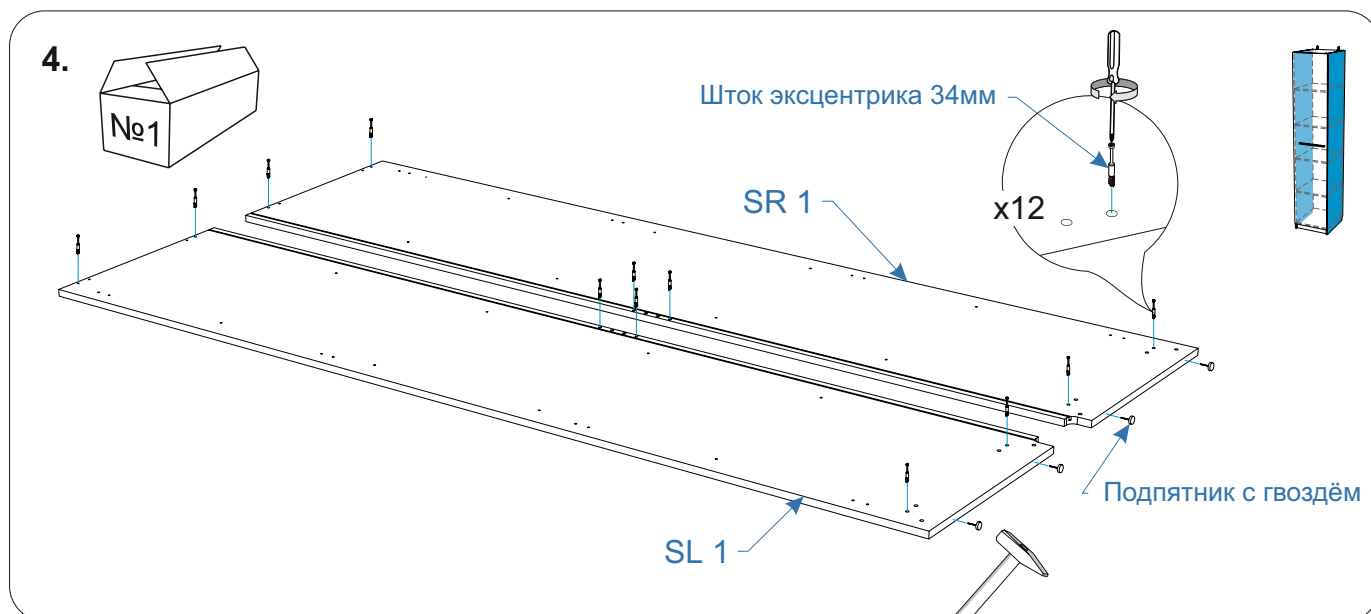

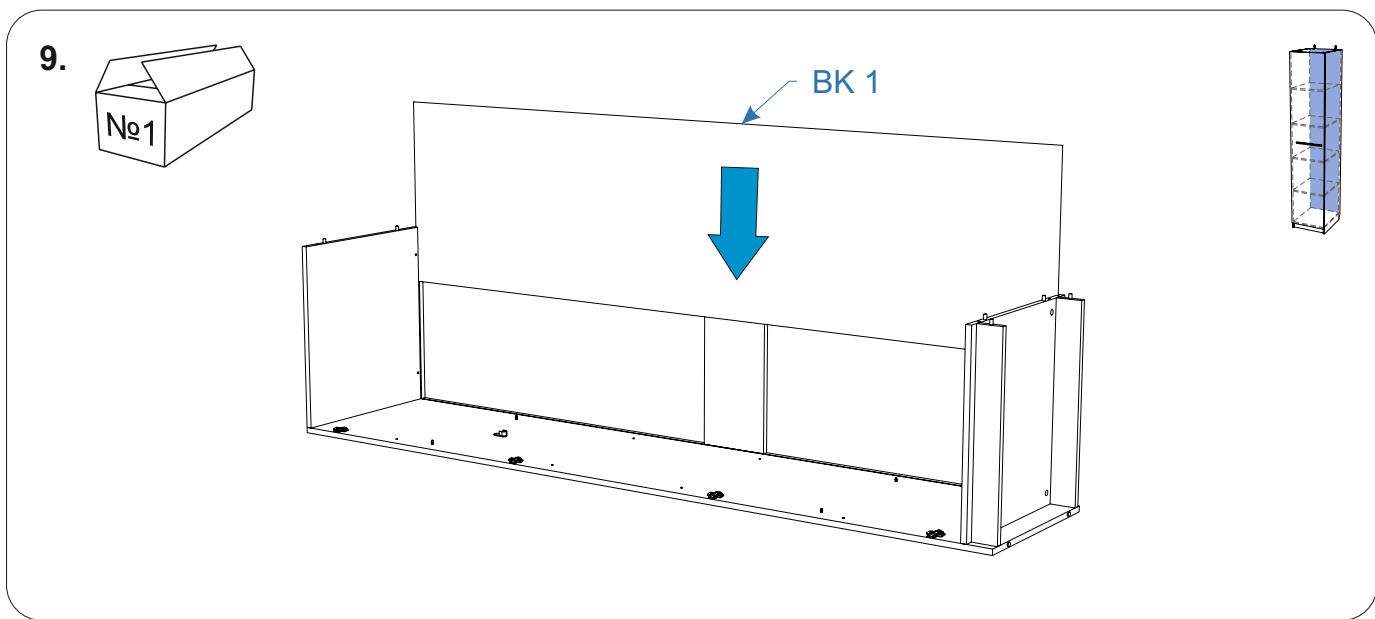
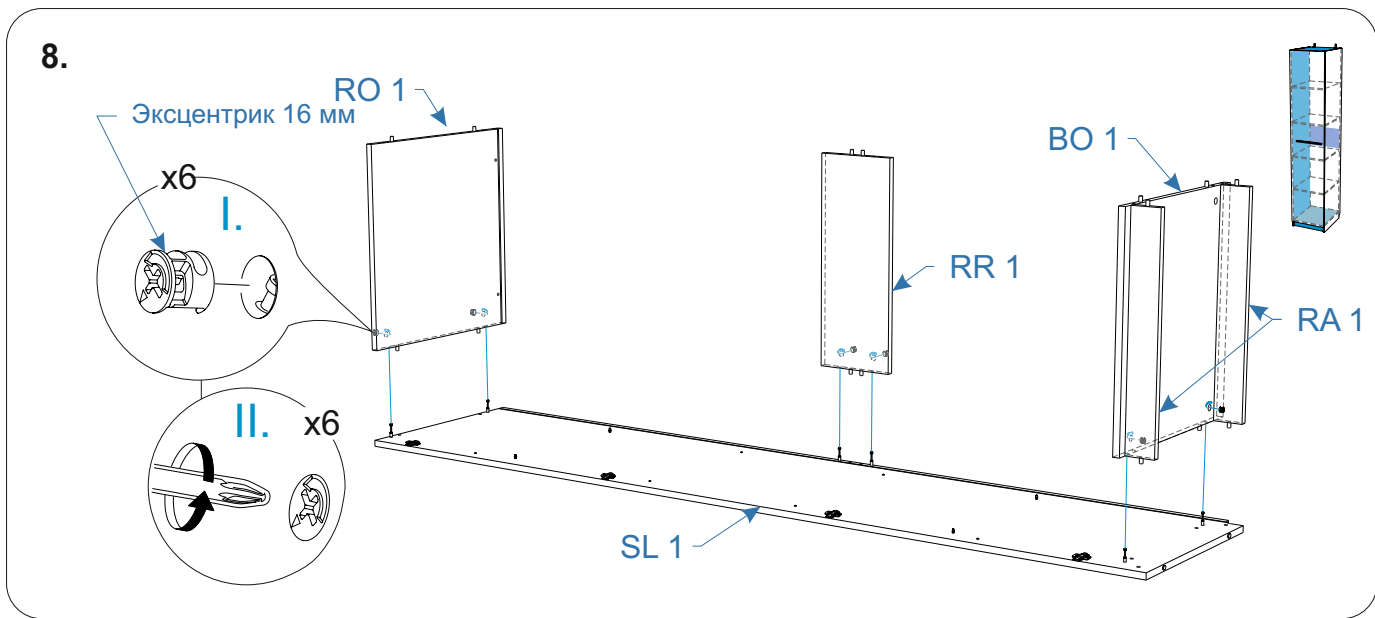
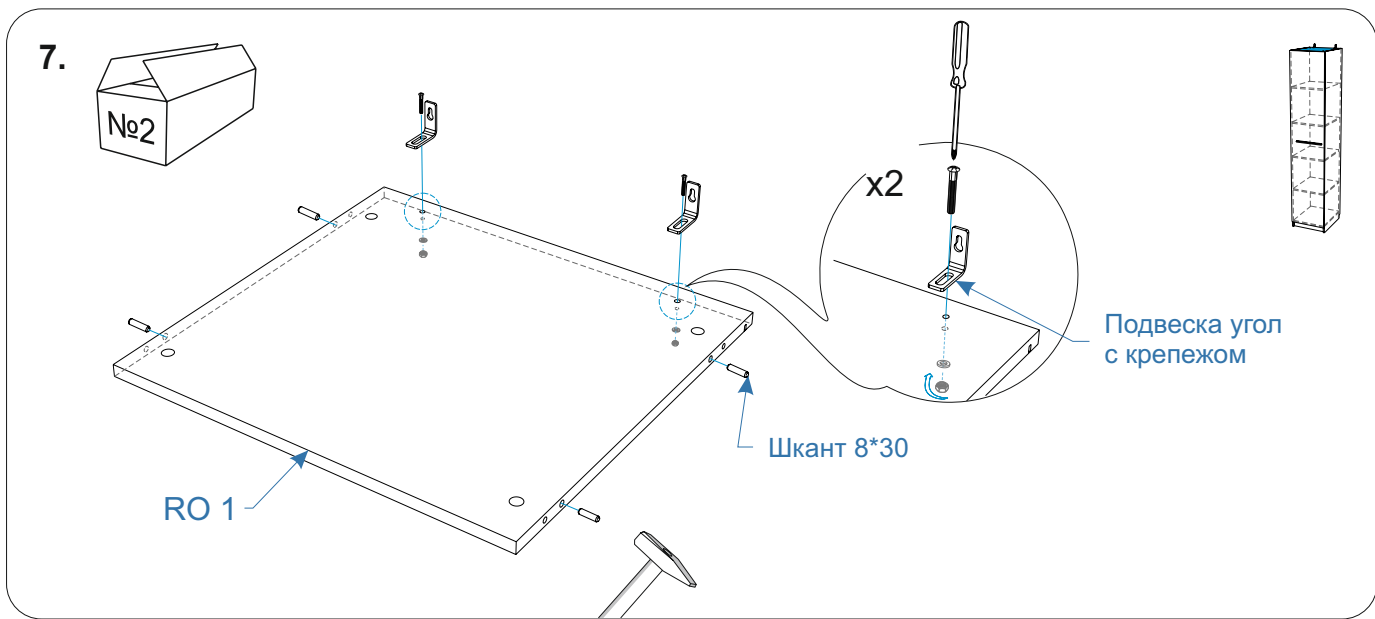

10.

Эксцентрик 16 мм

x6

I.

II.

x6

SR 1

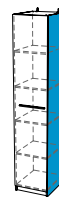

11.

Держатель задней стенки беж.

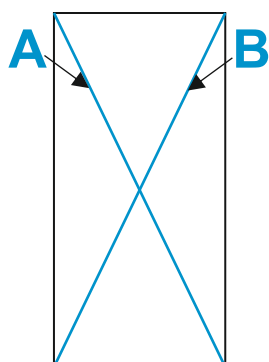
I.  $A=B$ 

проверить диагональ шкафа

x16

II.

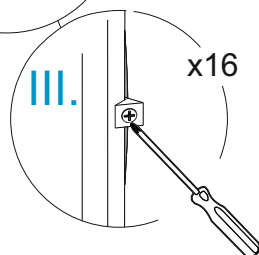

x16

III.

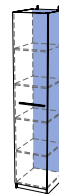
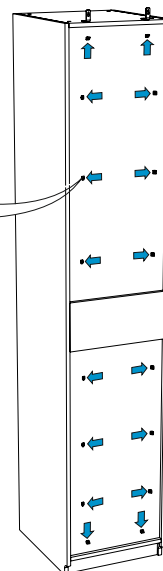

12.

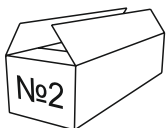

SH 1

Полкодержатель  
угловой

x4

I.

II.

4x

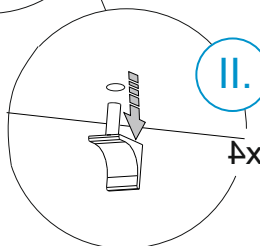
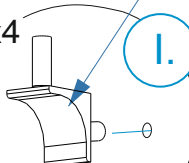
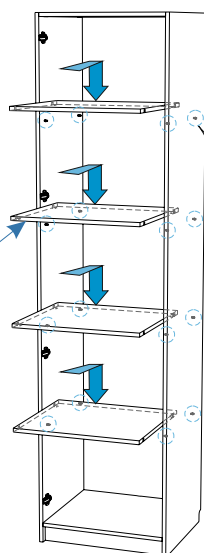



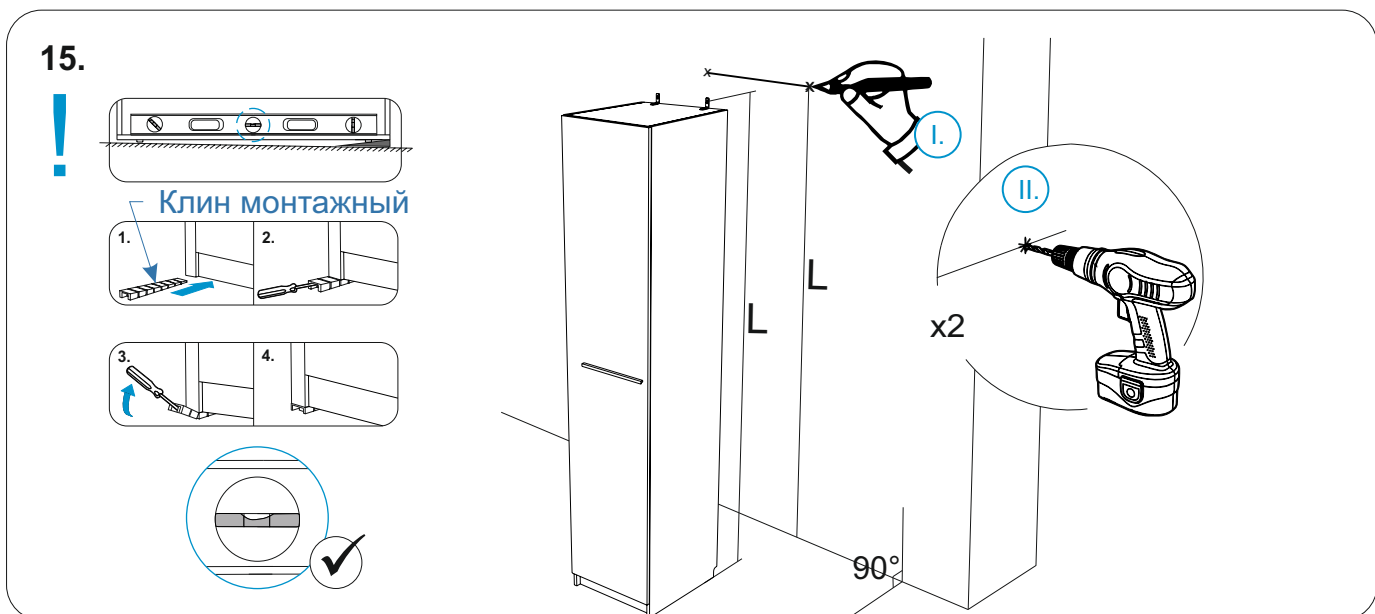
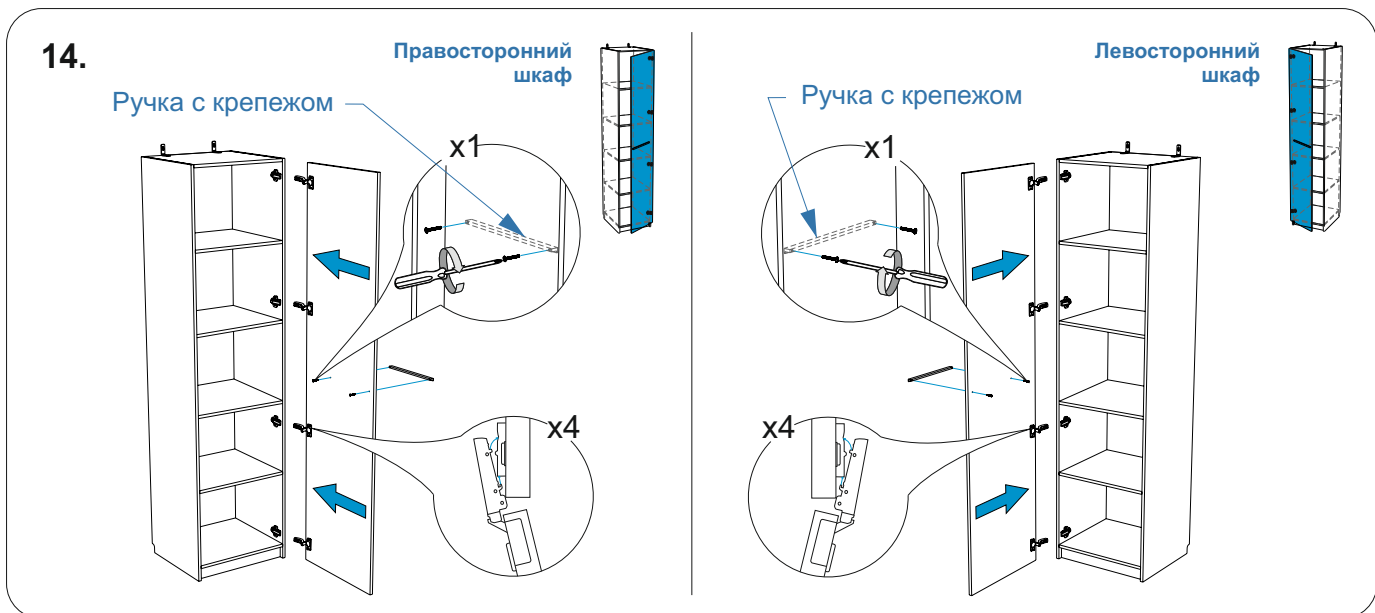
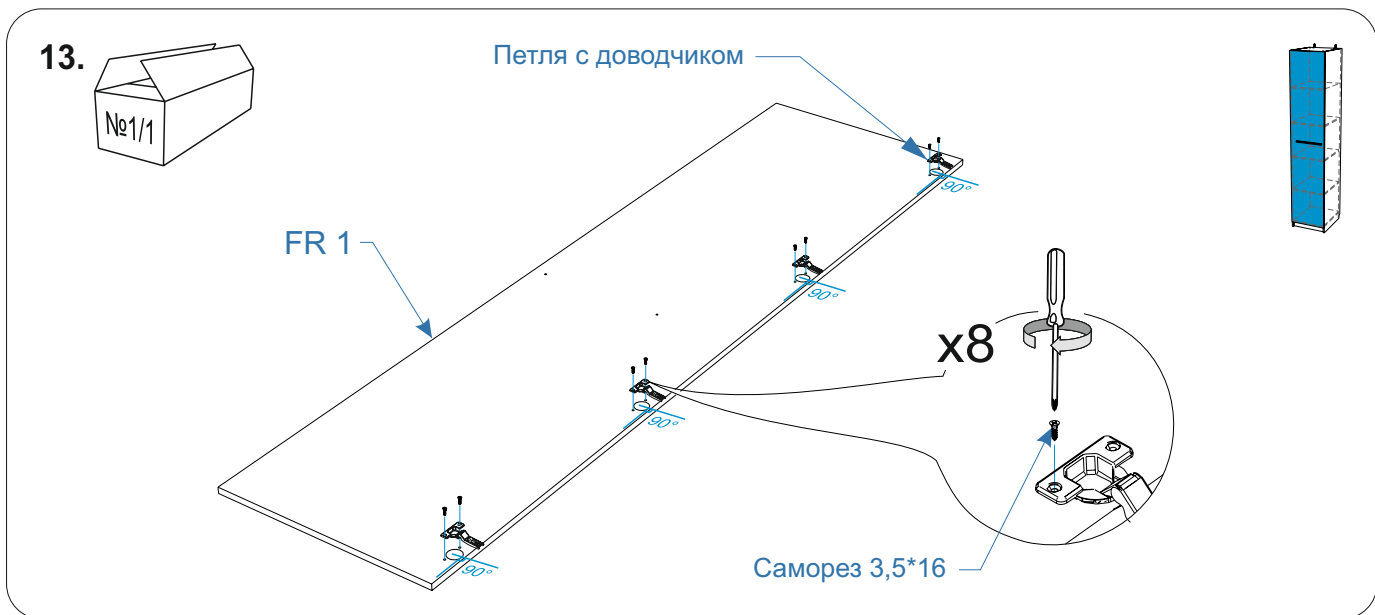

\*\*\* специализированный крепеж (выбирается в зависимости от материала стены) См. стр 4

16.

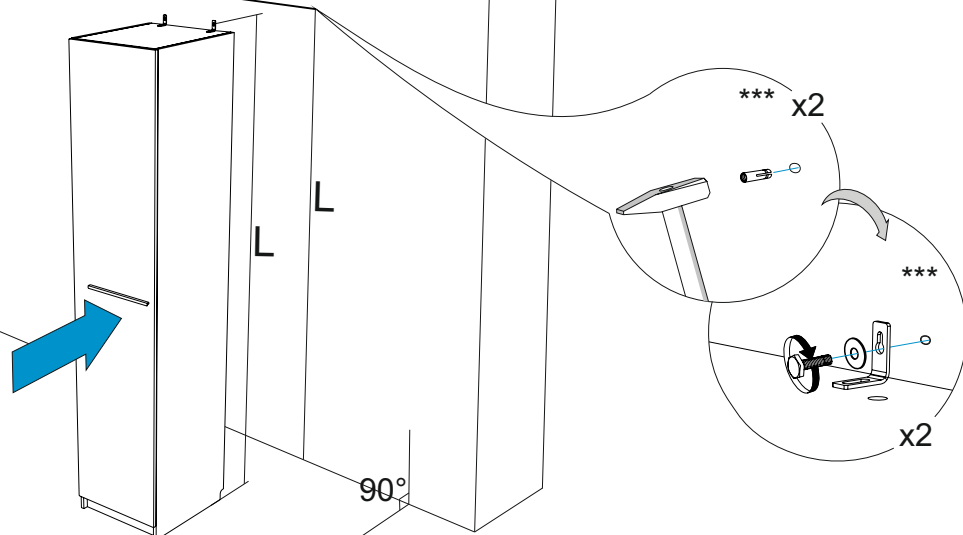

17.

